

CONSILIUL LOCAL AL ORAȘULUI COMĂNEȘTI  
PROIECT DE HOTĂRÂRE

privind acordarea dreptului de uz și servitute a unei suprafețe de teren din domeniul public, către S.C. DELGAZ GRID SA pentru lucrarea: „Extindere contorizare inteligentă cu automatizare rețea medie tensiune și integrare SCADA din zona urbană, județul Bacău”, oraș Comănești, jud. Bacău

Consiliul Local al orașului Comănești, jud. Bacău, întrunit în ședința ordinară din 31.01.2023.

**Având în vedere:**

- Referatul de aprobare al Primarului orașului Comănești, nr. 23041 din 12.01.2023;
- Raportul de specialitate nr. 23041/b din 12.01.2023, formulat de Serviciul Urbanism din cadrul aparatului de specialitate al Primarului orașului Comănești, prin care propune acordarea dreptului de uz și servitute pentru o suprafață de teren 155,0 mp din domeniul public, pe care se află posturile de transformare existente, către S.C. DELGAZ GRID SA pentru lucrarea: „Extindere contorizare inteligentă cu automatizare rețea medie tensiune și integrare SCADA din zona urbană, județul Bacău”, oraș Comănești, jud Bacău;
- Solicitarea primită din partea SC DELGAZ GRID SA, Tg. Mureș, jud. Mureș;
- Avizele comisiilor de specialitate ale Consiliului Local.

**În conformitate cu:**

- Legea nr. 123/2012 a energiei electrice și a gazelor naturale, actualizată, art.12, alin (2), lit. „a” și „c”, alin (4) și art. 14, alin (3);
- Ordonanța de urgență nr. 57/2019 privind Codul administrativ, Secțiunea a 5-a, art. 349 – „Darea în folosință gratuită a bunurilor proprietate publică”, precum și Planul Urbanistic General al orașului Comănești, Regulamentul General de Urbanism aferent.

**În temeiul art. 129, alin. 2, lit. c, art. 139, alin. 1, art. 196, alin. 1, lit. a, art. 297, alin. 1, lit. d, și art. 197 din O.U.G. nr. 57/2019 privind Codul administrativ, adoptă următoarea**

**HOTĂRÂRE :**

**Art.1** Consiliul Local Comănești aprobă acordarea dreptului de uz și servitute pentru o suprafață de teren de 155,0 mp din domeniul public, pe care se află posturile de transformare existente, către SC DELGAZ GRID SA, pentru lucrarea: „Extindere contorizare inteligentă cu automatizare rețea medie tensiune și integrare SCADA din zona urbană, județul Bacău”, jud Bacău, conform anexei nr. 1 la prezenta.

**Art.2** Predarea - primirea terenului va fi făcută în baza unui proces verbal încheiat între părți după emiterea Autorizație de construire. La recepția finală a lucrării va participa și un reprezentant din partea Unității Administrativ Teritoriale a Orașului Comănești.

**Art.3** Se vor achita taxele conform HCL nr. 49/2015 din Regulamentul privind condițiile de executare a lucrărilor pe domeniul public și privat al Orașului Comănești la rețelele edilitare.

**Art.4** Prezenta hotărâre se va comunica Instituției Prefectului județului Bacău, Primarului orașului Comănești, SC DELGAZ GRID SA, precum și tuturor Direcțiilor, Serviciilor, Compartimentelor interesate din cadrul U.A.T. Orașul Comănești, pentru ducere la îndeplinire și poate fi contestată în termen de 30 de zile de la comunicare la Tribunalul Bacău.

**INIȚIATORI:**

**PRIMAR,**  
Ec.Viorel Miron

**SERVICIUL/URBANISM,**  
ing. Cosmin Alexandru Chiriac

**Avizat pentru legalitate**  
**Secretar general,**  
Cons. juridic, Daniela Chirilă

**R O M Ȃ N I A**  
**JUDEȚUL BACĂU**

**Unitatea Administrativ-Teritorială a Orașului Comănești**

---

Str. Ciobănuș Nr. 2, Comănești, Județul Bacău, CIF 4353269,  
Telefon 0234/374272, fax 0234/374278  
Nr. 23041 din 12.01.2023

---

**REFERAT DE APROBARE**

Având în vedere:

- cererea primită din partea SC DELGAZ GRID SA, prin care solicită acordarea dreptului de uz și servitute pentru o suprafață de teren de 155,0 mp din domeniul public, pe care se află posturile de transformare existente, către S.C. DELGAZ GRID SA pentru lucrarea: „Extindere contorizare inteligentă cu automatizare rețea medie tensiune și integrare SCADA din zona urbană, județul Bacău”, oraș Comănești, jud Bacău, conform prevederilor art.12, alin (2), lit. „a” și „c”, alin (4) și a art. 14, alin (3) din Legea nr. 123/2012 a energiei electrice și a gazelor naturale.

Se vor achita taxele conform Hotărârea Consiliului Local nr. 49/2015 din Regulamentul privind condițiile de executare a lucrărilor pe domeniul public și privat al Orașului Comănești la rețelele edilitare.

Urmare a celor menționate propun Consiliului Local spre dezbatere și adoptare un proiect de hotărâre în acest sens.

**PRIMAR,**  
Ec.Viorel Miron

**R O M Ȃ N I A**  
**JUDEȚUL BACĂU**

**Unitatea Administrativ-Teritorială a Orașului Comănești**

---

Str. Ciobănuș Nr. 2, Comănești, Județul Bacău, CIF 4353269,

Telefon 0234/374272, fax 0234/374278

Nr. 23041/b din 12.01.2023

---

**RAPORT DE SPECIALITATE**

privind acordarea dreptului de uz și servitute a unei suprafețe de teren din domeniul public, către S.C. DELGAZ GRID SA pentru lucrarea: „Extindere contorizare inteligentă cu automatizare rețea medie tensiune și integrare SCADA din zona urbană, județul Bacău”, oraș Comănești, jud. Bacău

**Serviciul Urbanism din cadrul aparatului de specialitate al Primarului orașului Comănești propune:**

- acordarea dreptului de uz și servitute pentru o suprafață de teren de 155,0 mp din domeniul public, pe care se află posturile de transformare existente, către S.C. DELGAZ GRID SA pentru lucrarea: „Extindere contorizare inteligentă cu automatizare rețea medie tensiune și integrare SCADA din zona urbană, județul Bacău”, oraș Comănești, jud. Bacău, ca urmare a solicitării primite din partea S.C. DELGAZ GRID SA, conform prevederilor art.12, alin (2), lit. „a” și „c”, alin (4) și a art. 14, alin (3) din Legea nr. 123/2012 a energiei electrice și a gazelor naturale.

- se vor achita taxele conform Hotărârii Consiliului Local nr. 49 din 30.04.2015, privind condițiile de executare a lucrărilor pe domeniul public și privat al Orașului Comănești la rețelele edilitare. Predarea - primirea terenului va fi făcută în baza unui proces verbal încheiat între părți după emiterea Autorizație de construire. La recepția finală a lucrării va participa și un reprezentant din partea Unității Administrativ Teritoriale a Orașului Comănești.

**Având în vedere:**

- Referatul de aprobare al Primarului orașului Comănești, nr. 23041 din 12.01.2023.

Față de cele propuse, rog dispuneți.

**Arhitect Șef,**  
ing. Cosmin Alexandru Chiriac

ANEXA CA P. AC 1 01/2023  
418.34 DIMI TI - 250

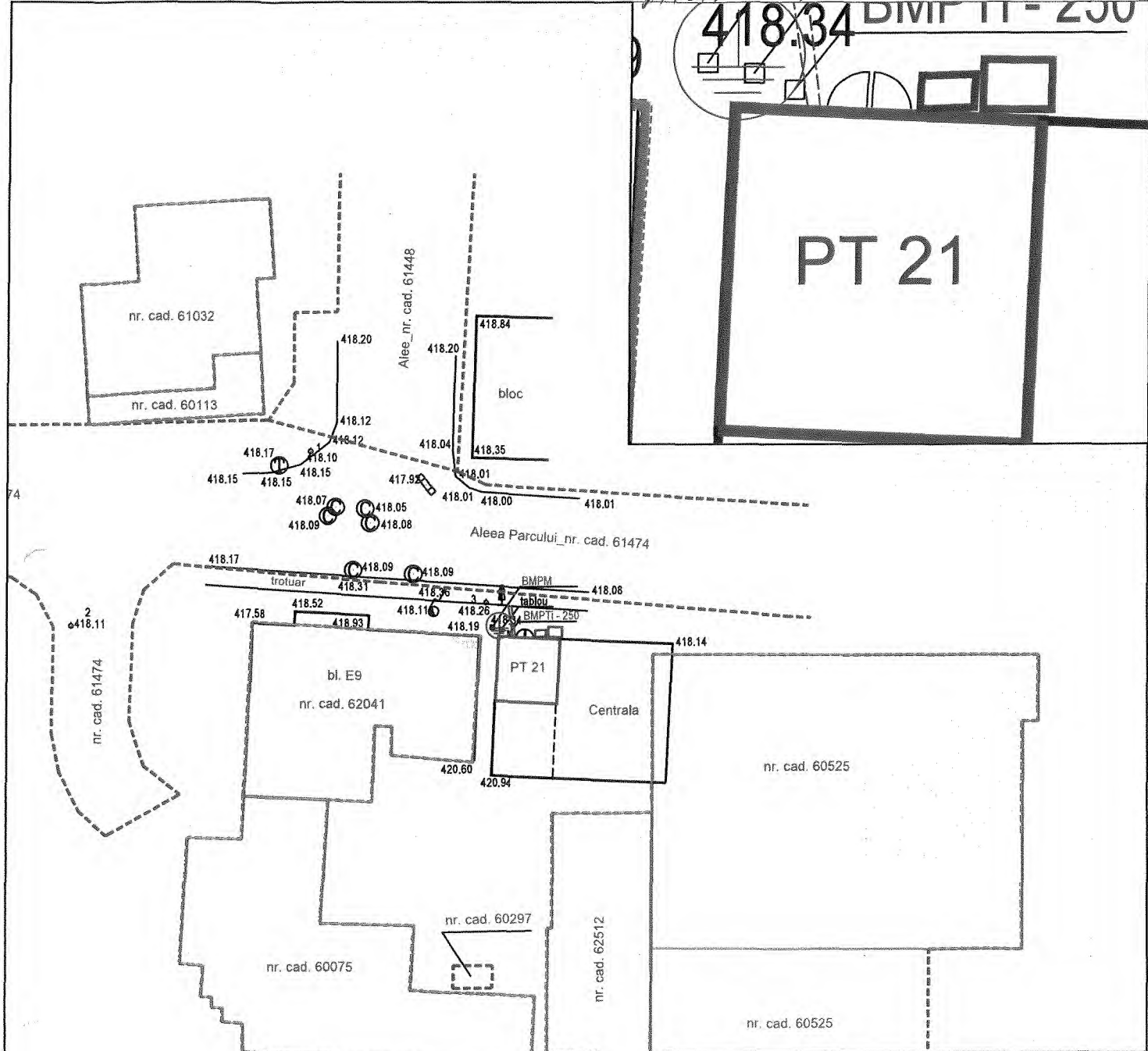

LEGENDA:

- Post de transformare existent (PTCZ, PTAB, PTM) - 22mp
- Punct aprindere iluminat public (PA il.) - 2 mp
- Bloc de masura si protectie (BMP) - 1 mp
- Instalatie de legare la pamant - 5 mp
- LES MT - 4 mp

*SERV. DE PROIECTARE*

VERIFICATOR/EXPERT:	NUME	SEMNTURA	CERINTA	REFERAT/EXPERTIZA NR./DATA
Elaborator:	<b>S.C. DELGAZ GRID S.A.</b> <small>SERVICIUL PROIECTARE SI OPTIMIZARE REȚEA                      J26/326/2000 CIF RO 10976687</small> <b>DELGAZ grid</b> <small>Str. Vadu Bisniei, nr. 40, cam. 003. 305,                      Băcău, jud. Băcău                      70976687</small>		Beneficiar:	<b>S.C. DELGAZ GRID S.A.</b> PROIECT: 84/2019
			Titlul proiectului:	FAZA: HCL
			Extindere contorizare inteligentă cu automatizare rețea medie tensiune si integrare SCADA din zona urbană, județul Bacău	
SEF PROIECT	ing. M. Besu		Scara: 1:500	PLANSA: E02
PROIECTAT	ing. R Barbu		Data: 09/2019	Fila: 1/1
DESENAT	ing. R Barbu			Rev: 0



ANEXA LA PROIECT HCL / 01/2019

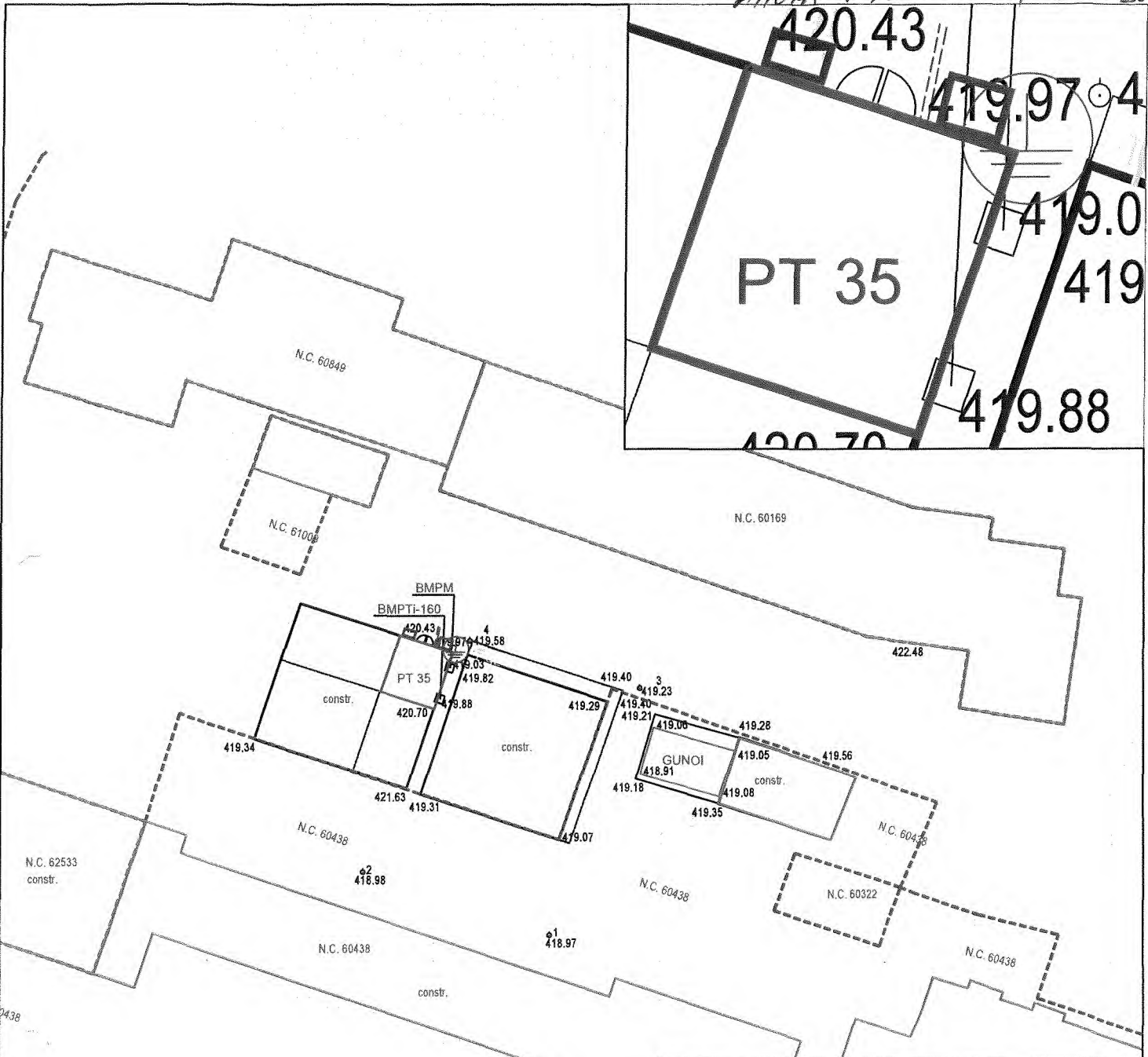

**LEGENDA:**

- Post de transformare existent (PTCZ, PTAB, PTM) - 19 mp
- Punct aprindere iluminat public (PA il.) - 2 mp
- Bloc de masura si protectie (BMP) - 1 mp
- Instalatie de legare la pamant - 5 mp
- LES MT - 4 mp

*SCR. URSAVANIM,*

VERIFICATOR/EXPERT:	NUME	SEMNTURA	CERINTA	REFERAT/EXPERTIZA NR./DATA
<b>ELABORATOR:</b> <b>S.C. DELGAZ GRID S.A.</b> SERVICIUL PROIECTARE SI OPTIMIZARE REȚEA J26/326/2000 CIF RO 10976687 <b>DELGAZ grid</b> Str. Vadu Bistritei, nr. 40, cam. C03-305, Bacău, jud. Bacău Tel: 0234-578681 www.delgaz.ro			<b>BENEFICIAR:</b> <b>S.C. DELGAZ GRID S.A.</b>	<b>PROIECT:</b> <b>84/2019</b>
			<b>TITLUL PROIECTULUI:</b> Extindere contorizare inteligentă cu automatizare rețea medie tensiune si integrare SCADA din zona urbană, județul Bacău	<b>FAZA:</b> <b>HCL</b>
			<b>SCARA:</b> 1:500	<b>TITLUL PLANSEI:</b> Plan de situatie PT 35 Comanesti
<b>SEF PROIECT</b> <b>PROIECTAT</b> <b>DESENAT</b>	ing. M. Besu ing. R Barbu ing. R Barbu	_____ _____ _____	<b>DATA:</b> 09/2019	<b>PLANSA:</b> <b>E02</b> <b>Fila:</b> 1/1 <b>Rev:</b> 0

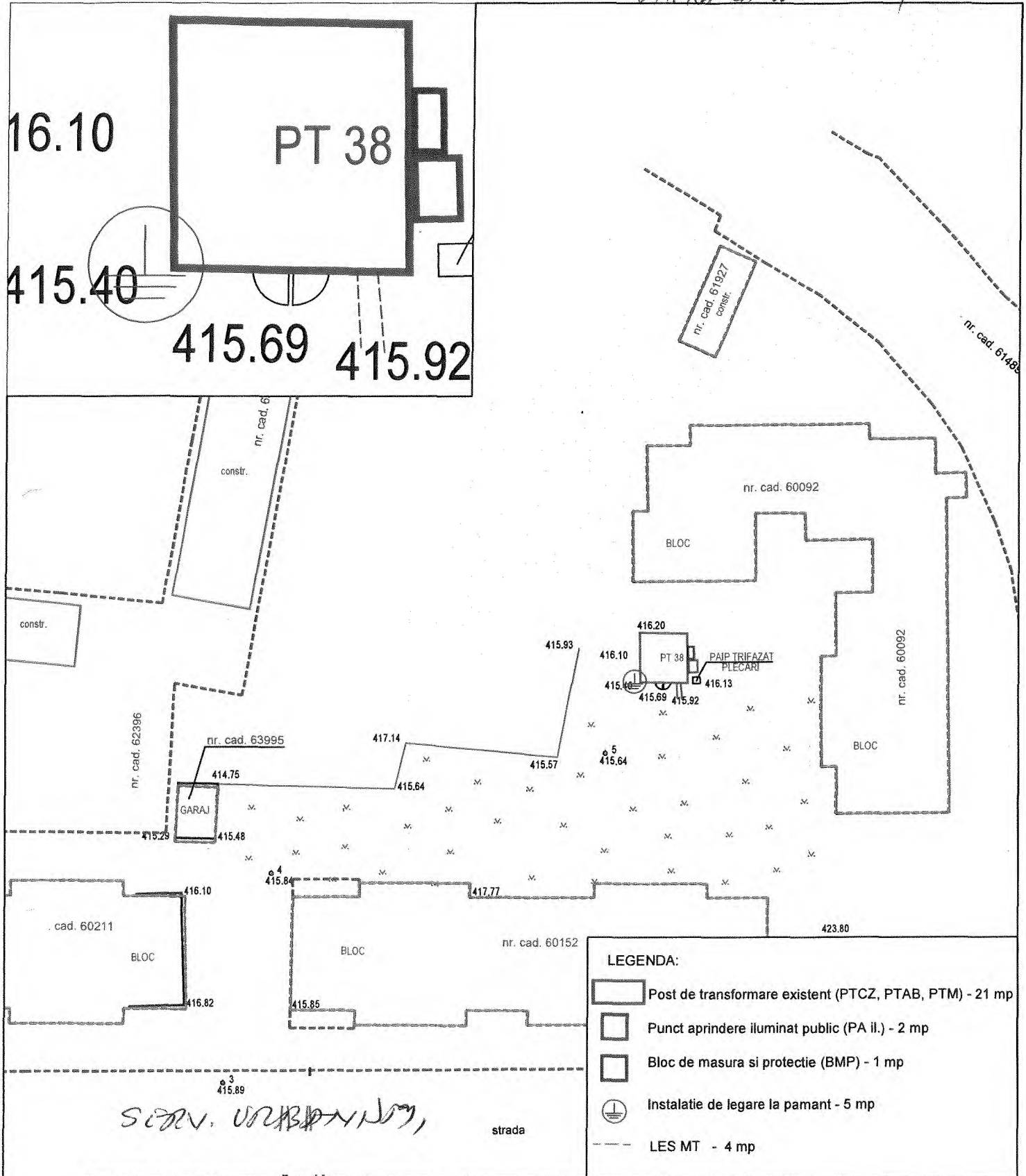

SERV. URBANISM,

strada

VERIFICATOR/EXPERT:	NUME	SEMNTURA	CERINTA	REFERAT/EXPERTIZA NR./DATA	
Elaborator:	<b>S.C. DELGAZ GRID S.A.</b> SERVICIUL PROIECTARE SI OPTIMIZARE REȚEA J26/326/2000 CIF RO 30976687 <b>DELGAZ grid</b> Str. Vadu Bistriței, nr. 40, camp. C08. 305, Bacău, jud. Bacău		Beneficiar:	S.C. DELGAZ GRID S.A.	
SEF PROIECT	ing. M. Besu	Semnatura	Scara:	Titlul plansei:	
PROIECTAT	ing. R Barbu		1:500	Plan de situatie PT 38 Comanesti	
DESENAT	ing. R Barbu		Data:	PLANSA:	
			09/2019	E02	
				Fila: 1/1	
				Rev: 0	

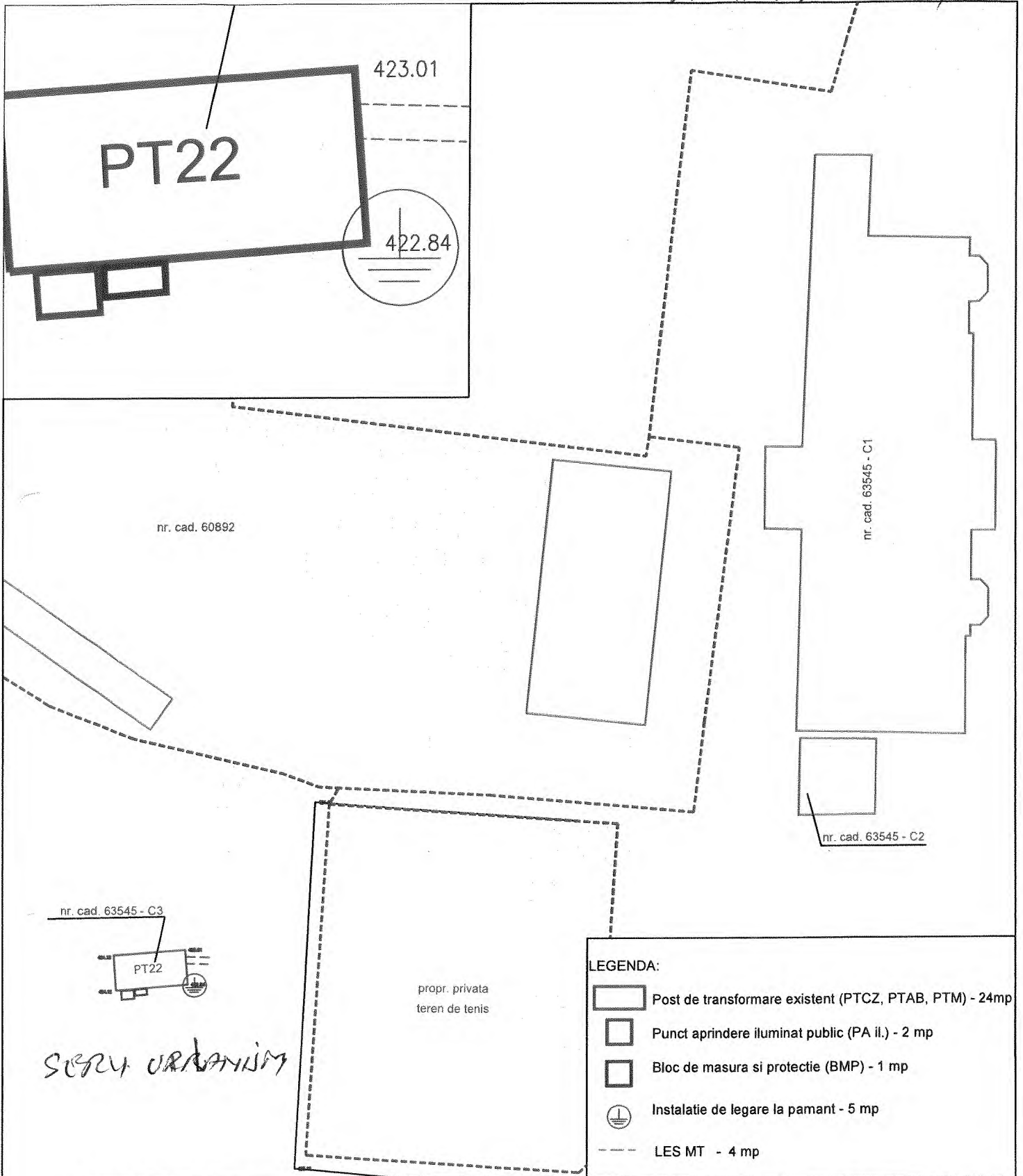

SCRU URBANISM

VERIFICATOR/ EXPERT:	NUME <small>Soc. J26</small>	SEMNTURA	CERINTA	REFERAT/EXPERTIZA NR./DATA
Elaborator:	<b>S.C. DELGAZ GRID S.A.</b> <small>SERVICIUL PROIECTARE SI OPTIMIZARE REȚEA                  J26/326/2000 CIF RO 10976687  <b>DELGAZ grid</b>                  Str. Vadu Bistriței, nr. 40, cam. C03, 305,                  Bacău, jud. Bacău</small>		Beneficiar:	PROIECT:
			Titlul proiectului:	FAZA:
			Extindere contorizare inteligentă cu automatizare rețea medie tensiune si integrare SCADA din zona urbană, județul Bacău	HCL
	Nume	Semnatura	Scara:	PLANSA:
SEF PROIECT	ing. M. Besu		1:500	E02
PROIECTAT	ing. R Barbu		Data:	Fila: 1/1
DESENAT	ing. R Barbu		09/2019	Rev: 0

DIVIZIA DE PROIECTARE / 01.2023

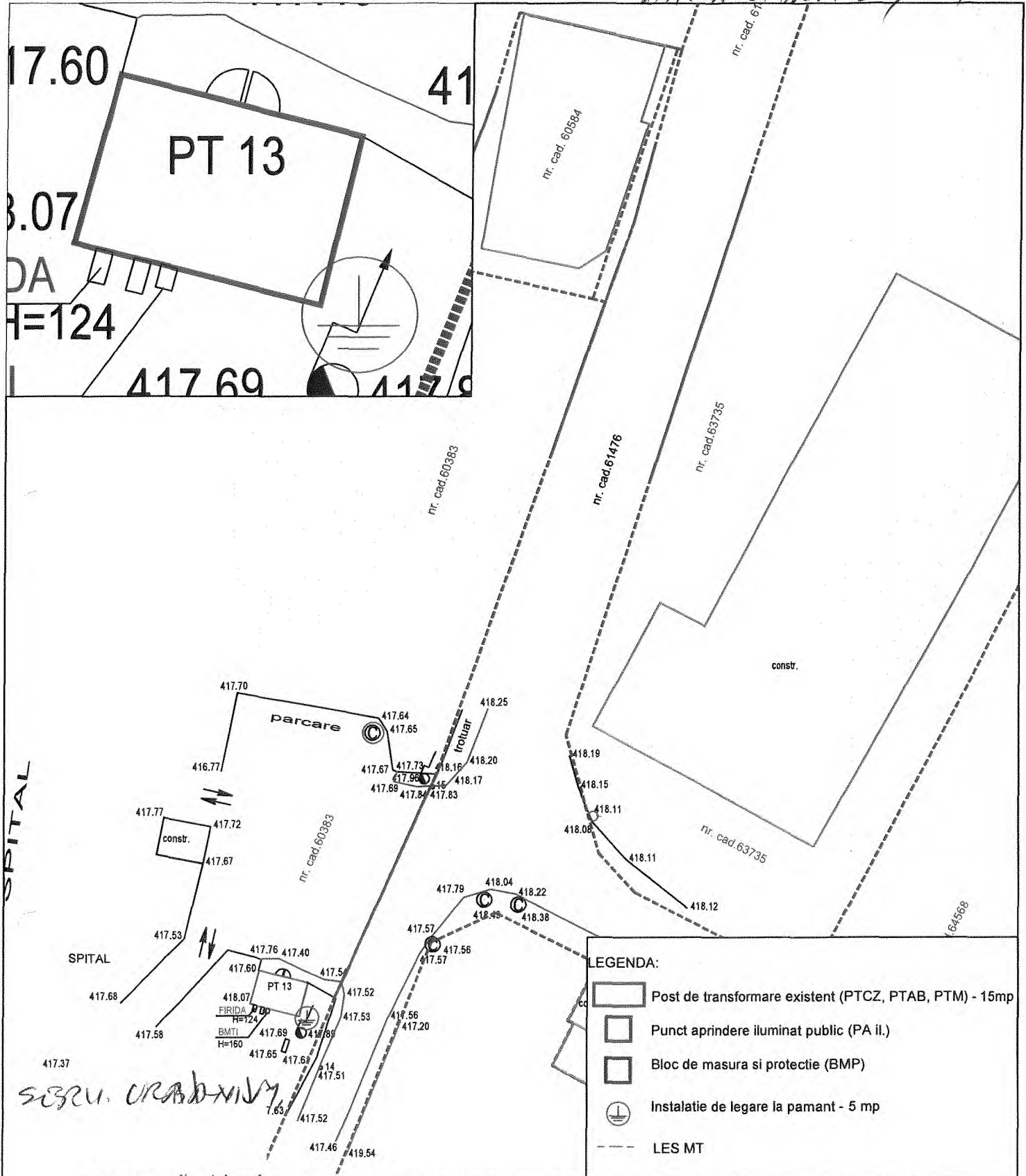

SECLU. CRAB...  
 417.37

LEGENDA:

- Post de transformare existent (PTCZ, PTAB, PTM) - 15mp
- Punct aprindere iluminat public (PA il.)
- Bloc de masura si protectie (BMP)
- Instalatie de legare la pamant - 5 mp
- LES MT

VERIFICATOR EXPERT:	NUME	SEMNTURA	CERINTA	REFERAT/EXPERTIZA NR./DATA
Elaborator:	<b>S.C. DELGAZ GRID S.A.</b> SERVICIU PROIECTARE SI OPTIMIZARE REȚEA J26/326/2000 CIF RO 10976683 <b>DELGAZ grid</b> Str. Vadu Bistriței, nr. 40, cam. C03. 305, Bacău, jud. Bacău		Beneficiar:	PROIECT:
			Titlul proiectului:	FAZA:
			Extindere contorizare inteligentă cu automatizare rețea medie tensiune si integrare SCADA din zona urbană, județul Bacău	HCL
	Nume	Semnatura	Scara:	PLANSA:
SEF PROIECT	ing. M. Besu		1:500	E02
PROIECTAT	ing. R Barbu		Data:	Fila: 1/1
DESENAT	ing. R Barbu		09/2019	Rev: 0



PLANUL LA PRACI 01-01-2019

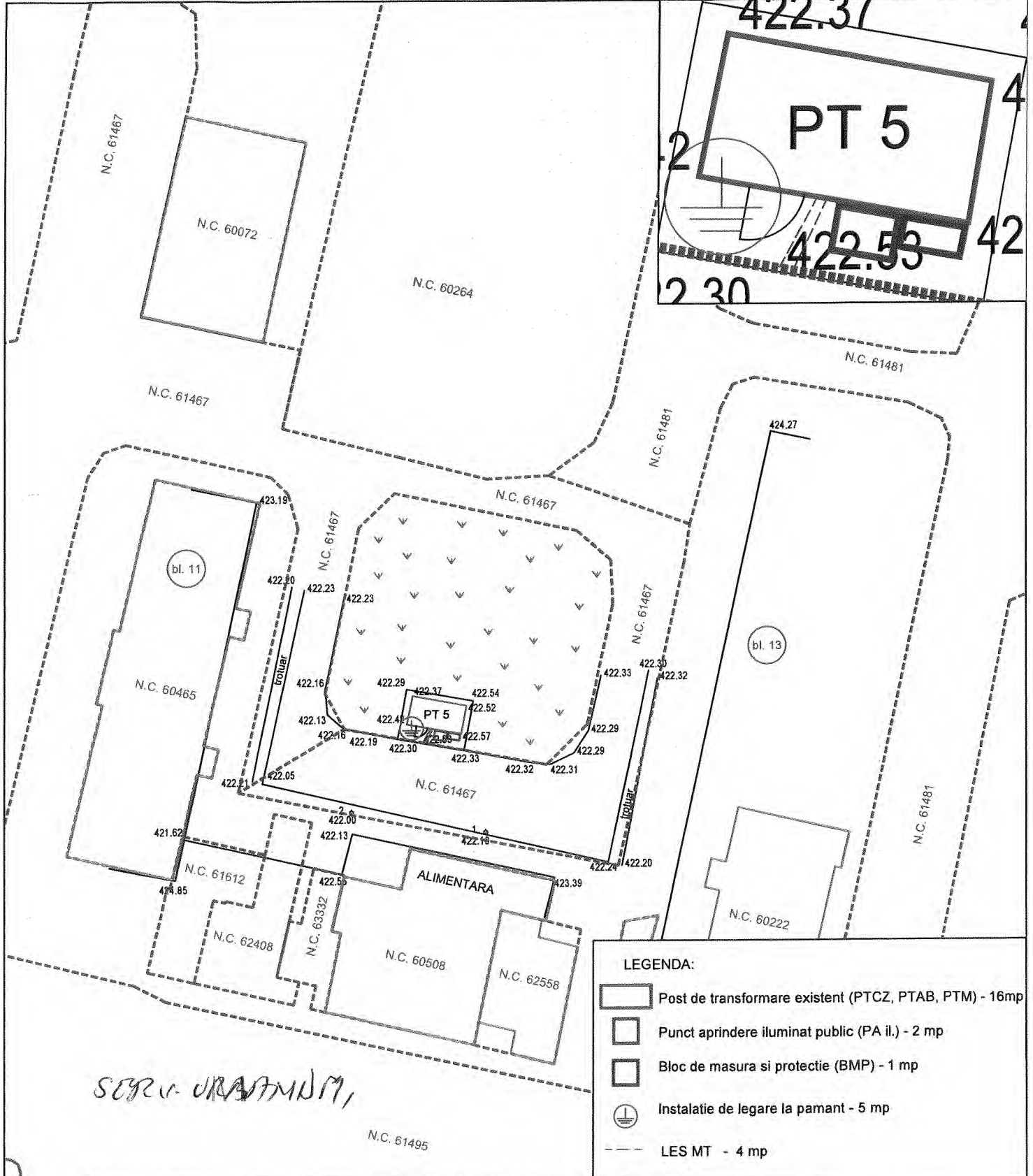

SECR. DRAFTING

**LEGENDA:**

- Post de transformare existent (PTCZ, PTAB, PTM) - 16mp
- Punct aprindere iluminat public (PA il.) - 2 mp
- Bloc de masura si protectie (BMP) - 1 mp
- Instalatie de legare la pamant - 5 mp
- LES MT - 4 mp

VERIFICATOR/EXPERT:	NUME	SEMNTURA	CERINTA	REFERAT/EXPERTIZA NR./DATA
Elaborator:	<b>S.C. DELGAZ GRID S.A.</b> SERVICIUL PROIECTARE SI OPTIMIZARE REȚEA J26/326/2000 Cif. RO 10976687 <b>DELGAZ grid</b> Str. Vadu Bistriței, nr. 40, Cam. C03. 305, Bacău, jud. Bacău		Beneficiar:	<b>S.C. DELGAZ GRID S.A.</b> PROIECT: 84/2019
			Titlul proiectului:	FAZA: HCL
			Extindere contorizare inteligentă cu automatizare rețea medie tensiune si integrare SCADA din zona urbană, județul Bacău	
	Nume	Semnatura	Scara: 1:500	Titlul plansei: PLANSA: E02
SEF PROIECT	ing. M. Besu		Data: 09/2019	Fila: 1/1
PROIECTAT	ing. R Barbu			Rev: 0
DESENAT	ing. R Barbu			



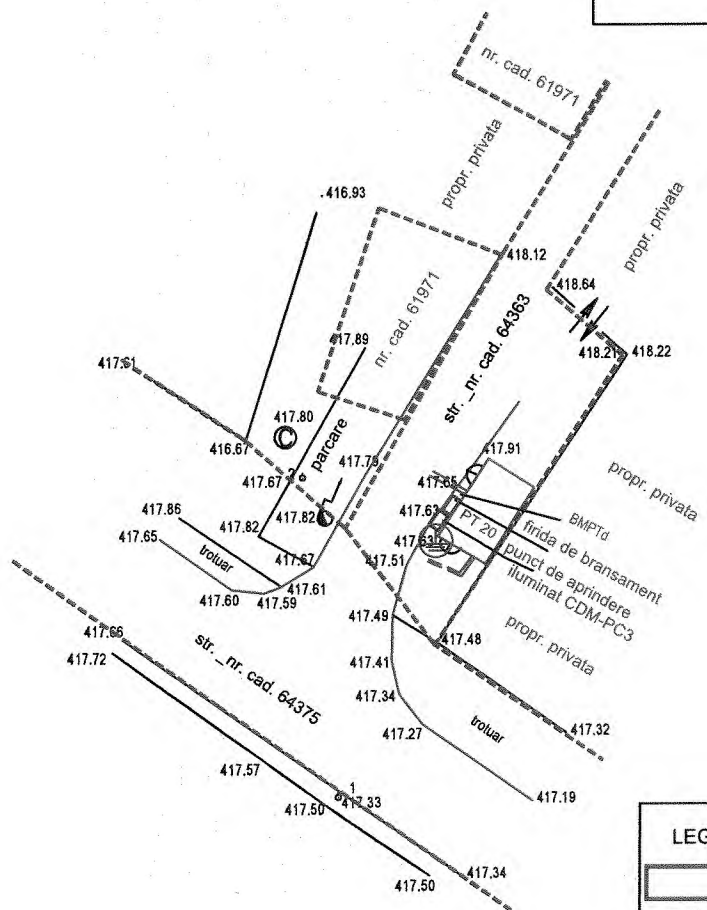
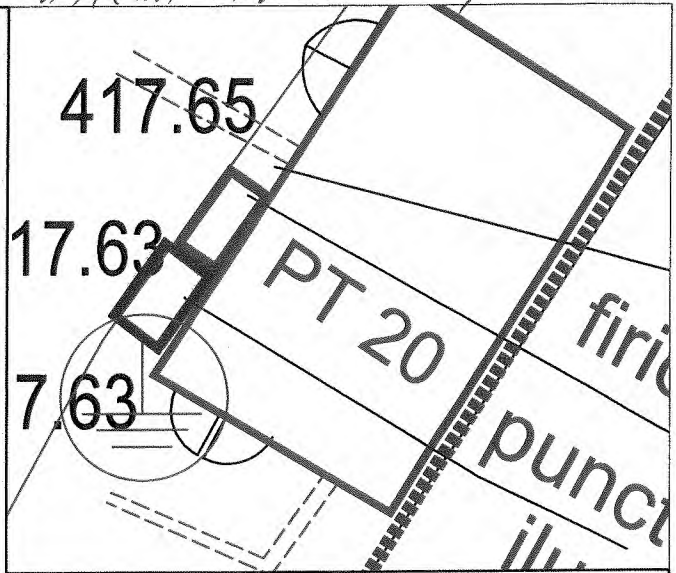

**LEGENDA:**

- Post de transformare existent (PTCZ, PTAB, PTM) - 20 mp
- Punct aprindere iluminat public (PA il.) - 2 mp
- Bloc de masura si protectie (BMP) - 1 mp
- Instalatie de legare la pamant - 5 mp
- LES MT - 4 mp

SCRU. UXXSAYIIM,

VERIFICATOR/ EXPERT:	SEMNATURA	CERINTA	REFERAT/EXPERTIZA NR./DATA	
Elaborator: <b>S.C. DELGAZ GRID S.A.</b> SERVICIUL PROIECTARE SI OPTIMIZARE REȚEA J26/326/2000 Cif RO: 10976687 <b>DELGAZ grid</b> Str. Vadu Bistriței, nr. 40, cam. C03. 305, Județul Bacău, Bacău, jud. Bacău			Beneficiar: <b>S.C. DELGAZ GRID S.A.</b>	PROIECT: 84/2019
			Titlul proiectului: Extindere contorizare inteligentă cu automatizare rețea medie tensiune si integrare SCADA din zona urbană, județul Bacău	FAZA: HCL
	Nume	Semnatura	Scara: 1:500	Titlul plansej: Plan de situatie PT 20 Comanesti
SEF PROIECT	ing. M. Besu		Data: 09/2019	PLANSA: E02
PROIECTAT	ing. R Barbu			Fila: 1/1
DESENAT	ing. R Barbu			Rev: 0